

OBSAH

1	POPIS SPOTŘEBIČE (viz str.3)	125
2	BEZPEČNOSTNÍ UPOZORNĚNÍ	125
3	INSTALACE	126
4	PRVNÍ UVEDENÍ DO CHODU	126
5	ZAPNUTÍ A PŘEDEHŘÁTÍ	127
6	PŘÍPRAVA KÁVY (S POUŽITÍM ZRNKOVÉ KÁVY)	127
7	ZMĚNA MNOŽSTVÍ KÁVY V ŠÁLKU	129
8	REGULACE KÁVOMLÝNKU	129
9	PŘÍPRAVA KÁVY ESPRESSO S PŘEDEM UMLETOU KÁVOU (NAMÍSTO ZRNKOVÉ)	130
10	VÝDEJ TEPLÉ VODY	130
11	ZMĚNA V MNOŽSTVÍ TEPLÉ VODY	131
12	PŘÍPRAVA KAPUČÍNA (NAPĚNĚNÉHO MLÉKA A KÁVY)	131
13	PŘÍPRAVA MLÉKA NAPĚNĚNÉHO (BEZ KÁVY)	132
14	ZMĚNA V MNOŽSTVÍ KÁVY A MLÉKA NA KAPUČÍNO	132
15	ČIŠTĚNÍ A ÚDRŽBA	132
15.1	ČIŠTĚNÍ STROJE	133
15.2	ČIŠTĚNÍ SPAŘOVACÍ JEDNOTKY	133
15.3	ČIŠTĚNÍ NÁDOBY NA MLÉKO	134
16	ZMĚNA A NASTAVENÍ PARAMETRŮ V MENU	134
16.1	NASTAVENÍ HODIN	135
16.2	NASTAVENÍ HODINY PRO AUTOMATICKÉ ZAPNUTÍ	135
16.3	ODVÁPNĚNÍ	135
16.4	ZMĚNA TEPLoty KÁVY	136
16.5	ZMĚNA DÉLKY ZAPNUTÍ	137
16.6	PROGRAMOVÁNÍ TVRDOSTI VODY	137
16.7	NÁVRAT NA PŮVODNÍ NASTAVENÍ Z VÝROBY	137
16.8	POSTUP MYTÍ	137
17	ZMĚNA V NASTAVENÍ JAZYKA	138
18	VÝZNAM ZOBRAZENÝCH HLÁŠENÍ A CO UDĚLAT	138
19	PROBLÉMY KTERÉ JE MOŽNÉ VYŘEŠIT BEZ ZÁSAHU SERVISNÍHO STŘEDISKA	139

INFORMACE PRO SPRÁVNÉM SEŠROTOVÁNÍ VÝROBKU VE SMYSLU EVROPSKÉ SMĚRNICE 2002/96

Po ukončení doby své životnosti nesmí být výrobek odklizen společně s domácím odpadem. Je třeba zabezpečit jeho odevzdání na specializovaná místa sběru tříděného odpadu, zřizovaných městskou správou anebo prodejcem, který zabezpečuje tuto službu. Oddělené sešrotování elektrospotřebičů je zárukou prevence negativních vlivů na životní prostředí a na zdraví, které způsobuje nevhodné nakládání, umožňuje recyklaci jednotlivých materiálů a tím i významnou úsporu energií a surovin. Pro účely zdůraznění povinnosti tříděného sběru odpadu elektrospotřebičů je na výrobku zaškrtnutý příslušný symbol pro sběr tříděného odpadu.

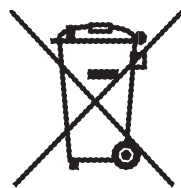

1 POPIS SPOTŘEBIŠE (VIZ. STR.3)

- A. Otočný knoflík k regulaci stupně hrubosti mletí
- B. Nádoba na zrnkovou kávu
- C. Víko nádoby na zrnka
- D. Středové víčko pro mletou kávu
- E. Místo pro odměrku
- F. Plocha pro ohřev šálek
- G. Násypka pro vsypání předemleté kávy
- H. Víko nádoby na mléko/Zařízení ke šlehání mléka
- I. Trubička pro výdej napěněného mléka
- J. Ponorná trubička na mléko
- K. Tryska
- L. Nádrž na vodu (odnímatelná)
- M. Nádoba na mléko
- N. Elektrická přívodní šňůra
- O. Tácek pro odkládání šálek
- P. Odměrka pro předemletou kávu
- Q. Odkapová vanička (snímatelná)
- R. Dávkovač teplé vody
- S. Servisní okénko
- T. Nádoba (snímatelná) na kávovou sedimentu
- U. Dávkovač kávy (s nastavitelnou výškou)
- V. Pohyblivé šoupátko
- X. Spařovací jednotka
- Z. Ovládací panel

Ovládací Panel

1. Displej
2. Světelná kontrolka MENU
3. Tlačítko zapojení či zrušení způsobu nastavení parametrů v menu
4. Tlačítko pro volbu předemleté kávy, anebo, je-li rozsvícená světelná kontrolka MENU, pro zobrazení následujícího parametru z menu
5. Tlačítko pro vykonání oplachování anebo, je-li rozsvícená světelná kontrolka MENU, pro změnu v nastavení parametrů menu
6. Tlačítko pro volbu teplé vody, anebo, je-li rozsvícená světelná kontrolka MENU, pro potvrzení zvolených parametrů.
7. Tlačítko pro zapnutí nebo vypnutí stroje
8. Tlačítko pro volbu chuti kávy
9. Tlačítko pro výdej jednoho či dvou šálek kávy silné
10. Tlačítko pro výdej jednoho či dvou šálek kávy normál
11. Tlačítko pro výdej jednoho či dvou šálek kávy větší
12. Tlačítko pro výdej kapučína nebo napěněného mléka

2 BEZPEČNOSTNÍ UPOZORNĚNÍ

POZORNĚ PROCÍST A USCHOVAT TENTO NÁVOD!

- Tento stroj byl zhotoven pro "přípravu kávy espresso" a pro "ohřívání nápojů": používejte jej s rozvahou, aby se zabránilo opaření vystříknutou horkou vodou či párou a nevhodným použitím tohoto stroje.
- Tento spotřebič je určen pouze pro domácí použití.
Jakékoliv jiné jeho použití je třeba považovat za nevhodné a tedy i nebezpečné.
- Výrobce nemůže být zodpovědný za škody způsobené nevhodným, chybným a nerozumným použitím.
- Nedotýkat se během používání spotřebiče a jeho horkých povrchů.
Používat otočné knoflíky nebo držadla
- Nedotýkat se nikdy spotřebiče s vlhkými nebo mokrymi rukama a nohama.
- Používání tohoto spotřebiče nesmí být dovoleno dětem a neschopným osobám bez vhodného dozoru.
- Nenechávat spotřebič dětem ke hrám.
- V případě poruchy či vadného chodu nemanipulujte pokud spotřebičem: vytažením zástrčky ze zásuvky jej vypněte.
Za účelem případných oprav se obraťte výhradně na Servisního technická střediska autorizovaná výrobcem a vyžadujte použití originálních náhradních dílů.
Nedodržení shora uvedených pokynů může mít negativní vliv na bezpečnost spotřebiče.

3 INSTALACE

- Po odstranění obalů je třeba se ujistit o neporušenosti spotřebiče. V případě pochybností spotřebič nepoužívejte a obraťte se na profesionální odborníky.
- Součásti obalů (PVC sáčky, polystyrén atd.) nesmějí být ponechány v dosahu dětí, vzhledem k tomu, že jsou potencionálním zdrojem nebezpečí.
- Umístit spotřebič na pracovní plochu v bezpečné vzdálenosti od vodovodních kohoutků a zdrojů tepla.
- Po umístění spotřebiče na pracovní plochu ověřit, zda mezi plochou kávovaru, bočními stěnami a zadní částí kávovaru zůstane volný prostor cca 5 cm, a zda nad kávovarem zůstane volný prostor alespoň 20 cm.
- Neumísťovat nikdy spotřebič v prostředí, kde teploty pohybují jsou nižší než 0 °C či méně (pokud ve spotřebiči zamrzne voda, může dojít k jeho poškození).
- Ověřit, zda napětí v přívodní síti je shodné s hodnotou uvedenou na štítku spotřebiče. Spotřebič smí být připojen pouze k zástrčce el. proudu která má minimální spotřebu 10A a je opatřena vhodným uzemněním. Výrobce nemůže být zodpovědný za případné nehody způsobené chybným uzemněním pro toto zařízení.
- V případě, že zásuvka a zástrčka spotřebiče nejsou kompatibilní, nechte vyměnit zásuvku za jiný, vhodný typ kvalifikovaným elektrikářem. Připojný kabel tohoto přístroje nesmí v žádném případě vyměňovat uživatel. K jeho výměně je nutné použít speciální nářadí. Pokud se přívodní kabel poškodí, nebo je třeba jej vyměnit, obraťte se výhradně na technický servis pověřený výrobcem. Vyvarujete se tak veškerému riziku.
- Doporučujeme co nejdříve zpřesnit tvrdost vody postupem popsáným v paragrafu .16.6. K správnému pochopení používání je třeba při prvním použití stroje postupovat naprosto přesně podle návodu a řídit se návodem, jak popsáno v následujících paragrafech.

K správnému pochopení používání je třeba při prvním použití stroje postupovat naprosto přesně podle návodu a řídit se návodem, jak popsáno v následujících paragrafech.

4 PRVNÍ UVEDENÍ DO CHODU

1. Při prvním použití je třeba zvolit jazyk. Pro nastavení českého jazyka je třeba vložit zástrčku do přívodní zásuvky elektrického proudu a vyčkat, až displej zobrazí hlášení:

STISKNOUT OK PRO INSTALACI ČEŠTINY

Zatímco je zobrazeno toto hlášení, stisknout alespoň 3 vteřiny tlačítko **OK** (obr.1) až dokud se neobjeví hlášení

ČEŠTINA INSTALOVÁNA

Následně stroj zobrazuje v češtině hlášení o provedeném nastavení. Pokud byl omylem zvolen jazyk, který nevyhovuje, je třeba podle postupu popsáného v kap.17 zvolit žádaný jazyk.

2. Po 5 vteřinách stroj zobrazuje

NAPLNIT NÁDRŽ

Pro naplnění nádrže vodou je třeba vytáhnout nádrž (obr.2), vypláchnout ji a naplnit čerstvou vodou nejvýše do výšky označené ryskou MAX.

Nádrž opět uložit na původní místo a zatlačit ji na doraz.

3. Poté umístit jeden šálek pod dávkovač teplé vody (obr.3). (Pokud není dávkovač vody nasazen, stroj zobrazuje hlášení "NASADIT DÁVKOVAČ VODY" a je tedy třeba jej zavěsit způsobem zobrazeným na obrázku 4, ověřit přitom zda šipka na dávkovači je v rovině s šipkou na přístrojové desce stroje, obr.4). Nyní stroj zobrazuje hlášení

STISKNOUT OK

4. Stisknout tlačítko OK (obr.1) a po několika vteřinách vyteče z dávkovače trochu vody. (Vytékání vody se automaticky přeruší).

5. Stroj nyní zobrazuje hlášení:

PROBÍHÁ VYPNUTÍ ČEKEJTE PROSÍM

a vypne se.

6. Naplnit nádobu zrnkovou kávou (obr.5).

POZOR:Aby se zabránilo vadnému chodu, nedávejte nikdy do přístroje lyofilizovanou kávu, karamelizovaná zrnka a další předměty, které mohou poškodit stroj.

5 ZAPNUTÍ A PŘEDEHŘÁTÍ

1. Stisknout tlačítko  (obr.6), stroj zobrazuje hlášení:

OHŘÍVÁNÍ ČEKEJTE PROSÍM...

a označuje, že probíhá zahřívání.

2. Po dokončení přehřívání stroj zobrazuje

VYPLACHOVÁNÍ ČEKEJTE PROSÍM

a přístroj provede automaticky vypláchnutí (trochu teplé vody vyteče z hubic dávkovače do spodní odka-pávací vaničky)..

Doporučení: pokud je požadována příprava kávy s malým množstvím vody (pod 60cc), naplnit nejprve šálek trochou této teplé vody z vyplachování, taktó bude teplejší. Vodu nechat v šálku několik vteřin (před vylitím) tak aby se šálek přehřál.

8. Nyní stroj zobrazuje hlášení oznamující, že je připraven k použití:

PŘIPRAVEN K POUŽITÍ NORMÁL CHUŤ



6 PŘÍPRAVA KÁVY (S POUŽITÍM ZRNKOVÉ KÁVY)

1. Stroj je nastaven z výroby na přípravu kávy s chutí normál. Je možno nastavit chuť kávy na extra-lehká, lehká, silná nebo extra silná.

Pro volbu požadované chuti je třeba stisknout tlačítko  (obr.7): požadovaný typ chuti kávy se zobrazí na displeji.

2. Umístit pod hubice dávkovače jeden šálek pokud je požadována 1 káva (obr.8) nebo 2 šálky pro 2 kávy (obr.9).

Pro dosažení co nejlepšího krémovitého vzhledu je třeba posunout dávkovač kávy dolů a přiblížit jej co nejvíce k šálkům (obr.10).

3. Stisknout tlačítko  pokud je požadována káva silná (obr.11) nebo tlačítko  per kávu normál nebo tlačítko  pro kávu větší.

Pokud je požadována příprava 2 káv, je třeba stisknout tlačítko dvakrát (během 2 vteřin).

Pokud je požadována změna v množství kávy, kterou stroj automaticky vypouští do šálku, postupovat jak popsáno v kap.7.

(Nyní bude stroj mlít zrnka a provede výdej do šálku. Jakmile bylo dosaženo požadované, předem nastavené množství kávy, stroj zastaví automaticky výdej a provede vyhození vypořebené dávky kávy do nádoby na sedliny).

4. Po několika vteřinách stroj zobrazuje znovu hlášení o tom, že je opět připraven k použití a je možno zopakovat požadavek na další kávu.

5. Pro vypnutí stroje stisknout tlačítko .

(Před vypnutím provede stroj automatické vyplachování: trocha teplé vody vyteče z hubic do sběrné vaničky pod ním. Pozor na opaření).



POZNÁMKA 1: Pokud káva vytéká po kapkách anebo nevytéká vůbec, je třeba otočit otočným knoflíkem pro regulaci hrubosti mletí (obr. 12) o jeden impuls ve směru hodin. ručiček (viz kap.8) Postupovat postupně po jednom impulsu, až do dosažení uspokojivého výsledku výdeje.



POZNÁMKA 2: Pokud káva vytéká příliš rychle a krém není dostačující, je třeba otočit otočný knoflík pro regulaci hrubosti mletí (obr. 12) o jeden impuls proti směru hod. ručiček (viz kap.8).

Pozor, nepootočit příliš otočný knoflík pro regulaci hrubosti mletí, jinak se může stát, že při požadavku na 2 kávy, dojde k vytékání po kapkách.

POZNÁMKA 3: Doporučení pro zvýšení teploty kávy:

- Pokud se požaduje ihned po zapnutí stroje káva s malým množstvím vody (pod 60cc), je třeba použít teplé vody z vyplachování pro předehřátí šálků.
- Pokud proběhlo od přípravy poslední kávy více než 2/3 minuty, je třeba před požadováním další kávy pomocí tlačítka  provést předehřátí spařovací jednotky (obr. 13). Nechat vytéct vodu do sběrné vaničky pod přístrojem anebo použít tuto vodu k naplnění šálku (potom ji vylít) který je připraven na kávu a tímto způsobem jej předehřát.
- Nepoužívat šálky tlustostěnné, spotřebují mnoho tepla, pokud nejsou předehřáté.
- Před přípravou kávy předehřát šálky, buď je vypláchnout teplou vodou anebo je nechat položené na víku zapnutého přístroje na ploše určené k ohřívání alespoň po dobu 20 minut.

POZNÁMKA 4: Pokud stroj provádí přípravu kávy, může být její výdej kdykoli přerušen stisknutím tlačítka  nebo  nebo  předtím zvoleného

POZNÁMKA 5: Jakmile je výdej ukončen a pokud je potřeba zvýšit množství kávy v šálku, stačí podržet stlačené tlačítko  nebo  nebo  předem zvolené, až do dosažení požadovaného množství (tento úkon je třeba provést do 3 vteřin od ukončení výdeje).

POZNÁMKA 6: jestliže displej zobrazuje hlášení:

NAPLNIT NÁDRŽ

je třeba naplnit nádrž vodou, jinak stroj nevydává kávu.

(Je běžné, že pokud je zobrazeno toto hlášení v nádrži zůstalo ještě trochu vody).

POZNÁMKA 7: po výdeji každých 14 káv jednoduchých (nebo 7 dvojitých), stroj zobrazuje hlášení:

VYPRÁZDNIT NÁDOBU NA SEDLINY

upozorňuje takto, že nádoba na sedliny je plná a je třeba ji vyprázdnit a vyčistit.

Až dokud není provedeno vyčištění nádoby na sedliny, předchozí hlášení zůstane zobrazeno a stroj nemůže připravovat kávy.

K provedení vyčištění je třeba otevřít servisní okénko na přední straně, zatažením za kliku k tomu určenou (obr. 14), nyní vytáhnout vaničku pro sběr kapek (obr. 15), vyprázdnit ji a vyčistit.

Nádobu na sedliny je třeba pečlivě čistit a vyprazdňovat od zbytků, které mohou být usazeny na dně.

DŮLEŽITÉ: jakmile je vytažena vanička pro sběr kapek, je **POVINNÉ** pokaždé vyprázdnit nádobu na kávové sedliny, a to i když není zcela plná. Pokud není proveden tento úkon, může se stát, že při následující přípravě kávy se nádoba naplní přes limit a může způsobit ucpání stroje.

POZNÁMKA 8 pokud stroj provádí výdej kávy, nesmí být sundána nádrž na vodu.

Pokud by došlo k jejímu sundání během výdeje, stroj není schopen dále připravovat kávu a zobrazí hlášení:

PŘÍLIŠ JEMNĚ NAMLETO SEŘÍDIT MLÝNEK A NASADIT DÁVKOVAČ VODY A STISKNOUT OK

Pro nové spuštění stroje je třeba nasadit dávkovač vody (obr.4), stisknout tlačítko **OK** a nechat vytékat vodu z dávkovače po dobu několika vteřin.

Při prvním použití je třeba připravit 4- 5 káv předtím, než stroj dosáhne uspokojivého výsledku.

Pokud se objeví anomálie provozu, není vždy třeba požadovat zásah servisního střediska. Problém se téměř vždy podaří odstranit podle postupu popsaného v paragrafech 18 a 19. Pokud tento postup nepřinese nápravu anebo pro další podrobnosti je třeba obrátit se na servisní službu zákazníků na telefonním čísle uvedeném na přiloženém listu na str.2. Pokud není Vaše země uvedená na přiloženém seznamu, je třeba obrátit se telefonicky na číslo uvedené na záručním listu.

7 ZMŮNA V MNOŽSTVÍ KÁVY NA ŠÁLEK

Stroj je z výroby nastaven na automatické vydávání následujícího množství kávy:

- silná káva (40ml), při stisknutí tlačítka ☕;
- normál káva (80ml), při stisknutí tlačítka ☕;
- větší káva (120ml), při stisknutí tlačítka ☕.

Pokud se požaduje změna v těchto množstvích, je třeba postupovat následovně

- stisknout po dobu alespoň 8 vteřin a poté povolit tlačítko (☕ nebo ☕ nebo ☕) kde se požaduje změna v množství, až dokud se na displeji nezobrazí hlášení PROGRAM.MNOŽSTVÍ“ a stroj začne s výdejem kávy;
- jakmile káva v šálku dosáhne požadované hladina, stisknout podruhé stejné tlačítko pro uložení nového množství do paměti.

Nyní je provedeno nové naprogramování stroje podle nových údajů a na displeji se objeví nápis: „PŘIPRAVEN K POUŽITÍ“

8 REGULACE KÁVOMLÝNKU

Kávomlýnek nesmí být regulován, alespoň ne zpočátku, protože byl již nastaven z výroby tak, aby bylo vydáváno vhodné množství kávy.

Nicméně, pokud po přípravě prvních káv je výdej kávy příliš rychlý nebo příliš pomalý (po kapkách), je třeba provést úpravu pomocí otočného knoflíku pro regulaci stupně hrubosti mletí (obr.12).

Otočením o jeden impuls ve směru hodin. ručiček (v hodnotě jedné číslice) se dosáhne výdej kávy rychlejší (bez kapání).

Otočením o jeden impuls ve směru proti hodin. ručiček se dosáhne výdej kávy pomalejší a dosáhne se lepšího krémovitého vzhledu.

Effekt této úpravy je viditelný po výdeji alespoň 2 následujících káv.

Otočný knoflík pro regulaci musí být otočen pouze když je kávomlýnek v chodu.

Pro dosažení pomalejšího výdeje kávy a pro zlepšení krémovitého vzhledu kávy je třeba otočit o jeden impuls proti směru hodin. ručiček (=káva mletá jemněji).

Pro dosažení rychlejšího výdeje kávy (ne po kapkách), kávy je třeba otočit o jeden impuls ve směru hodin. ručiček (=káva mletá hruběji)



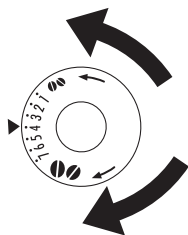

(Stroj byl ve výrobě zkontrolován s použitím kávy a je proto naprosto normální, že v kávomlýnku zůstaly stopy kávy. Stroj je však zaručeně nový).



9 PŘÍPRAVA KÁVY ESPRESSO S PŘEDEMLETOU KÁVOU (NAMÍSTO ZRNKOVÉ)

- Stisknout tlačítko  (obr.16) pro volbu funkce kávy předemleté (tímto způsobem se vyloučí chod kávomlýnku).Stroj zobrazuje hlášení

PŘIPRAVEN K POUŽITÍ PŘEDEMLETÁ

- Zvednout víčko uprostřed, vložit do otvoru odměrku mleté kávy (obr.17)a dále postupovat jak popsáno v paragrafu 6. **POZN:** Je možné připravit pokaždé pouze jedinou kávu , jedním stisknutím tlačítka  nebo  nebo .
- Pokud se po použití stroje na chod s předemletou kávu požaduje návrat na přípravu kávy s použitím zrnkové kávy, je třeba zrušit funkci pro předemletou kávu opětným stisknutím tlačítka  a kávomlýnek je zapojen do chodu.

POZNÁMKA 1: Nikdy nesypat předemletou kávu do vypnutého stroje, aby se zabránilo jejímu rozptýlení uvnitř stroje.

POZNÁMKA 2: Nikdy nedávat více než jednu odměrku, jinak stroj nebude připravovat kávu a kávový prášek se roztrousí uvnitř stroje a zašpiní jej, anebo bude káva vydávána po kapkách.



POZNÁMKA 3: Dávkování množství kávy do kávovaru je třeba provádět pouze odměrkou která je součástí příslušenství.

POZNÁMKA 4: Do otvoru sypat pouze typ mleté kávy pro kávovary určený na přípravu espressa :nikdy nepoužívat kávu zrnkovou, kávu lyofilizovanou a jiné a jiné materiály, které by mohly poškodit stroj.

POZNÁMKA 5: Pokud se po vsypání více než jedné odměrky předemleté kávy se ucpe násypka, je třeba použít nože a seškrábat kávu dolů (obr.18), poté sejmut a vyčistit spařovací jednotku i stroj způsobem popsaným v paragrafu 15.2 "Čištění spařovací jednotky".

10 VÝDEJTEPLÉ VODY

- Pokaždé zkontrolovat, zda je stroj připraven k chodu.
- Přesvědčit se, zda je dávkovač vody zavěšený na trysce (obr.4);
- Umístit pod dávkovač nádobu (obr.3).
- Stisknout tlačítko  (obr.1).

Stroj zobrazuje hlášení

TEPLÁ VODA

a voda vytéká z dávkovače pro vodu a plní nádobu pod ní uloženou (Vždy doporučujeme neprovádět výdej teplé vody po dobu delší než 2 minuty bez přerušení).

Vytékání se automaticky přeruší.

K přerušení této funkce je třeba stisknout tlačítko  .Stroj přeruší automaticky výdej po dosažení výdeje naprogramovaného množství vody.

11 ZMŮNA V MNOŽSTVÍ TEPLÉ VODY

Stroj je nastaven nastavený z výroby pro automatický výdej teplé vody v množství 250ml.

Pokud se požaduje změna tohoto množství, je třeba postupovat následujícím způsobem:

- Zavěsit dávkovač vody (obr.4).
- Postavit pod dávkovač nádobu (obr.3).
- Stisknout po dobu alespoň 8 vteřin a poté pustit tlačítko  .



Stroj zobrazuje hlášení:

TEPLÁ VODA PROGRAM. MNOŽSTVÍ

a teplá voda vytéká z dávkovače vody.

- Jakmile množství teplé vody v šálku dosáhne požadovanou hladinu, je třeba znovu stisknout tlačítko  pro uložení nového množství do paměti.
(Doporučuje se neprovádět výdej teplé vody po dobu delší než 2 minuty bez přerušení).

12 PŘÍPRAVA KAPUŠÍNA (NAPŮNĚNÉHO MLÉKA A KÁVY)

- Stisknutím tlačítka  zvolit chuť kávy, která je požadována pro přípravu kapučína.
- Sejmout víko z nádoby na mléko.
- Naplnit nádobu cca 100 gramy mléka na každé kapučíno, které se požaduje připravit (obr. 19) a nepřekročit přitom hladinu MAX (odpovídá množství cca 750ml) vyznačenou na nádobě.
Doporučujeme používat odstředěný druh nízkotučného nebo polotučného mléka s teplotou z ledničky (cca 5°C).
- Dbát přitom, aby ponorná trubička byla dobře nasazená na gumičce (obr.20) a poté položit víko zpět na nádobu na mléko:
- Sejmout dávkovač teplé vody (obr.21) a nasadit nádobu na mléku na trysku, dávat přitom pozor aby šipka na víku byla v rovině se šípkou na přístrojové desce stroje (obr.22).
- Trubičku pro výdej mléka vysunout směrem označeným na obr.23 a umístit dostatečně velký šálek pod výstupy z dávkovače kávy a pod trubičku pro výdej mléka.
- Stisknout tlačítko  (obr.24). Stroj zobrazuje hlášení:

KAPUČÍNO

a po několika vteřinách začne, napěněné mléko vytékat z trubičky na výdej mléka a plní šálek pod ní. (Vytékání mléka se automaticky přeruší).

- Stroj nyní namele zrnka, vydá kávu a pak zobrazí znovu hlášení, že je připraven k použití.
- Kapučíno je nyní připraveno: osladit podle chuti a eventuelně posypat povrch pěny trochou práškového kaka.

POZNÁMKA 1: Po dobu přípravy kapučína je možno kdykoliv zastavit vytékání napěněného mléka anebo kávy stisknutím tlačítka  .

POZNÁMKA 2: Pokud se během výdeje napěněného mléka nádobu zcela vyprázdní, je třeba ji sejmout a přidat mléko. Poté ji znovu nasadit a opětovně stisknout tlačítk  k novému požadavku na kapučíno.

POZNÁMKA 3: Pro zaručení kompletního vyčištění a zachování hygieny u napěňovače mléka je třeba po ukončení přípravy kapučína provést vyčištění vnitřního potrubí víka nádoby na mléko:

- Umístit nádobu pod trubičku na výdej napěněného mléka;
- Po dobu alespoň 3 vteřin stisknout a podržet stisknuté tlačítko **CLEAN** , které je na tomto víku (obr.25).
Stroj zobrazuje hlášení:

PROBÍHÁ ČIŠTĚNÍ

Jakmile je čištění ukončeno, sundat nádobu na nádobu mléka a uložit ji do lednice. Nedoporučuje se nechávat mléko venku z lednice po dobu déle než 15 minut.

POZNÁMKA 4: Pokud se požaduje změna v množství kávy nebo napěněného mléka, které stroj automaticky vydává do šálku, postupovat způsobem popsáním v kap.14.

13 PŘÍPRAVA NAPĚNĚNÉHO MLÉKA (BEZ KÁVY)

- Uzavřít víko nádoby na mléko.
- Naplnit nádobu množstvím mléka, které se požaduje připravit (obr.19).
- Položit víko zpět na nádobu s mlékem.
- Nasadit nádobu s mlékem na stroj (obr.22)
- Postavit pod trubičku pro výdej mléka dostatečně velký šálek (obr.23).
- Stisknout dvakrát po sobě (do 2 vteřin) tlačítko . Stroj zobrazuje hlášení:

NAPĚNĚNÉ MLÉKO

a po 7- 8 vteřinách, napěněné mléko začne vytékat z trubičky na výdej mléka a naplní šálek pod ní postavený.

- Po ukončení výdeje je třeba vyčistit vnitřní průchody nádoby na mléko stisknutím tlačítka **CLEAN** způsobem popsáním v 3 předešlé kapitole (poznámka 3)..

14 ZMŮNA V MNOŽSTVÍCH KÁVY A MLÉKA NA KAPUŠÍNO

Stroj byl nastaven z výroby na automatický výdej 100cc mléka a 50cc kávy.

Pokud se požaduje změna v těchto dávkách, je třeba postupovat následujícím způsobem:

- Naplnit nádobu mlékem až do hladiny pro maximum, označeném na této nádobě;
- Stisknout tlačítko  po dobu alespoň 8 vteřin, až dokud stroj nezobrazí hlášení:

MLÉKO NA KAPUČÍNO

Nyní povolit tlačítko : Stroj začne s výdejem mléka.

- Jakmile je dosaženo požadované množství mléka, je třeba uložit je do paměti opětným stisknutím tlačítka  a výdej mléka se přeruší.
- Doporučujeme neprovádět výdej napěněného mléka po dobu delší než 3 minuty bez přerušení.
- Doporučujeme neprovádět výdej napěněného mléka po dobu delší než 3 minuty bez přerušení.

KÁVY NA KAPUČÍNO PROGRAM. MNOŽSTVÍ

- Jakmile je dosaženo požadované množství kávy, je třeba uložit je do paměti opětným stisknutím tlačítka  a výdej kávy se přeruší.

Nyní je stroj nově naprogramován podle nových nastavení a na displeji se objeví se objeví nápis "PŘIPRAVEN K POUŽITÍ".

15 ŠÍŠTŮNÍ A ÚDRŽBA

Před zahájením jakéhokoliv úkonu čištění, musí být stroj vychladnutý a odpojený od přívodu elektriky.

Nikdy neponořovat stroj do vody: jedná se o elektrický spotřebič.

Nepoužívat k čištění stroje ředidla a abrazivní prášky. Je dostačující očistit jej pomocí vlhkého měkkého hadříku.

Veškeré součásti stroje nesmějí být NIKDY myty v myčce na nádobí.

15.1 Čištění stroje

Čištění nádoby na sedliny (popsané v kapitole 6 poznámka 7) je třeba provádět pokaždé, kdy je třeba ji vyprázdnit.

Doporučujeme provádět často i čištění nádrže na vodu.

Sběrná vanička na kapky je opatřena indikátorem (červené barvy) který označuje hladinu vody v ní obsažené.

Jakmile začne být tento indikátor viditelný (pár milimetrů pod táckem na sběr kapek), je třeba vyprázdnit vaničku a vyčistit ji.

Občas je třeba zkontrolovat, zda otvory v dávkovači ze kterých vytéká káva nejsou ucpané.

Pokud jsou ucpané, je třeba pomocí jehly odškrabat zbytky zaschlé nahromaděné kávy (obr.27).

Pravidelně je třeba čistit trysku pomocí houby jak znázorněno na obr.26.

15.2 Čištění spařovací jednotky

Spařovací jednotku je třeba čistit občas, aby se zabránilo jejímu zaplnění kávovým škráloupem (který může způsobit závady v chodu). Pro její čištění je třeba postupovat jak dále popsáno:

- stisknutím tlačítka ① (obr.6) vypnout stroj (neodpojívat přívodní šňůru) a počkat, až se zhasne displej;
- otevřít servisní okénko (obr.14);
- vytáhnout tácek na sběr kapek a nádobu na sedliny (obr.15) a umýt je;
- stisknout na bocích směrem ke středu dvě tlačítka červené barvy pro vyvléknutí (obr.28) a vytáhnout spařovací jednotku jejím zatáhnutím směrem ven;
- **POZOR: SPAŘOVACÍ JEDNOTKA MŮŽE BÝT VYTAŽENA POUZE JE-LI STROJ VYPNUTÝ. PŘI POKUSU O SUNDÁNÍ SPAŘOVACÍ JEDNOTKY ZE ZAPNUTÉHO STROJE HROZÍ NEBEZPEČÍ JEJÍHO VÁŽNÉHO POŠKOZENÍ.**
- lomyt spařovací jednotku pod tekoucí vodou z kohoutku, bez použití saponátů. Nikdy nemýt spařovací jednotku v myčce;
- pečlivě vyčistit vnitřek stroje. K odstranění zaschlé kávy z vnitřních částí je třeba použít dřevěnou nebo plastovou vařečku a oškrábat je (obr.29) a poté vysát všechny zbytky pomocí vysavače (obr.30). • Spařovací jednotku opět uložit na původní místo a zasunout ji na špalety vnitřního držáku a na spodní čep; nyní silně stisknout až dozadu na nápis **PUSH** až dokud není slyšet zvuk zaklapnutí.

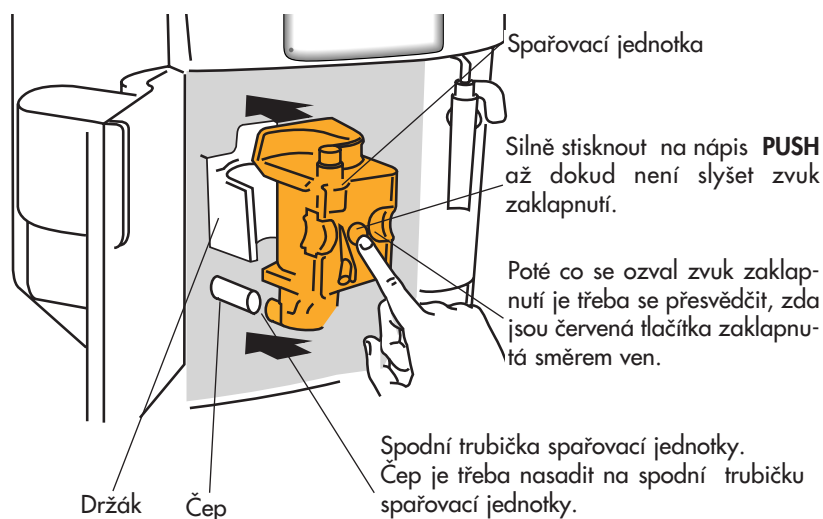

Přesvědčit, zda jsou červená tlačítka zaklapnutá směrem ven, v opačném případě se dvířka nezavrou.

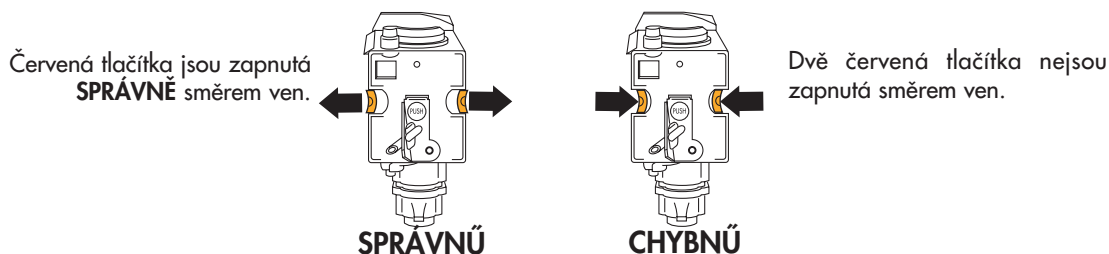

Dvě červená tlačítka nejsou zapnutá směrem ven.

- provést opětné nasazení sběrného tácku na kapky včetně nádoby na sedliny;
- uzavřít servisní okénko.

POZNÁMKA 1: Pokud není spařovací jednotka správně nasazena, až dokud je slyšet zvuk zaklapnutí a červená tlačítka nebyla dobře zavřená, není možné zavřít servisní okénko.

POZNÁMKA 2: Pokud se spařovací jednotka ztěžka nasazuje, je třeba (před jejím nasazením) uvést ji do správné polohy současným silným stisknutím na horní a spodní části, jak znázorněno na obrázku 31.

POZNÁMKA 3: Pokud se i potom spařovací jednotka obtížně nasazuje, je třeba nechat ji mimo stroj, uzavřít servisní okénko, opětně vytáhnout přívodní elektrickou šňůru a poté ji znovu zasunout do zásuvky. Vyčkat až se zhasne displej po autodiagnóze, pak otevřít okénko a opět vložit spařovací jednotku.

15.3 Čištění nádoby na mléko

Postupovat následujícím způsobem:

- Vyvléknout trubičku pro výdej mléka (obr.32) a ponornou trubičku.
- Pečlivě omýt všechny součásti teplou vodou a saponátem.

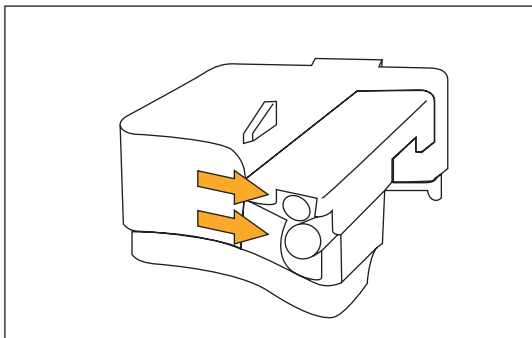

- Zkontrolovat, zda uvnitř dvou otvorů ve víku nádoby mléka které jsou označeny šipkami nezůstaly zbytky mléka.
- Nyní namontovat ponornou trubičku na trubičku pro výdej mléka.

16 ZMĚNA A NASTAVENÍ PARAMETRŮ MENU

Po stisknutí tlačítka ① a uplynutí času potřebného k přípravě stroje je možné provést změny v následujících parametrech a funkcích:

- Hodiny
- Hodina pro automatické zapnutí
- Postup odvápnění
- Teplota kávy
- Délka zapnutí
- Tvrdost vody
- Hodnoty z výroby
- Postup mytí

16.1 Nastavení hodin

Regulace hodin se provádí následujícím způsobem:

- Stisknout tlačítko **MENU'** (světelná kontrolka nad tlačítkem se rozsvítí) a poté opakovaně stisknout tlačítko **NEXT** až dokud stroj nezobrazuje :

HODINY 00:00

- Stisknout tlačítko **CHANGE** pro nastavení času na hodinách. (Pokud je tlačítko **CHANGE** podrženo stisknuté, čas se mění rychleji).
- Stisknout tlačítko **OK** pro potvrzení údaje;
- Stisknout tlačítko **MENU'** pro výstup z nastavení pro programování anebo **NEXT** pro změnu dalších parametrů.

16.2 Nastavení času pro automatické zapnutí

Tato funkce umožňuje naprogramovat čas ve kterém se stroj automaticky zapíná tak, aby byl připraven k použití.

- Zkontrolovat, zda nastavení času na stroji bylo provedeno způsobem, popsaným v předešlém paragrafu.
- Stisknout tlačítko **MENU'** a poté opakovaně stisknout tlačítko **NEXT** až dokud stroj nezobrazuje hlášení:

ZAPNUTÍ 00:00

- Stisknout tlačítko **CHANGE** pro nastavení času automatického zapnutí. (Pokud je tlačítko **CHANGE** podrženo stisknuté, čas se mění rychleji).
- Stisknout tlačítko **OK** pro potvrzení zvoleného údaje ;
- Stisknout jedenkrát tlačítko **NEXT** a stroj zobrazuje hlášení:

SAMOZAPNUTÍ NE

Stisknout tlačítko **CHANGE** pro změnu ve funkci (stroj zobrazuje nápis:

SAMOZAPNUTÍ ANO

- Stisknout tlačítko **OK** pro aktivaci funkce automatického samozapnutí ;
POZNÁMKA: pokud je stroj vypnutý a byl nastaven čas automatického zapnutí, objeví se na displeji vedle zobrazeného času symbol .
- Stisknout tlačítko **MENU'** pro výstup ze způsobu pro programování anebo **NEXT** pro změnu dalších parametrů.

16.3 Odvápnění

Následkem neustálého ohřívání vody používané pro přípravu kávy je běžné, že se časem vnitřní vedení stroje zaplní vodním kamenem .

Jakmile stroj zobrazuje hlášení:

ODVÁPNIT

nastal čas k provedení odvápnění.

Postupovat následujícím způsobem:

- zkontrolovat, zda je stroj připraven k použití.
- stisknout tlačítko **MENU'** (světelná kontrolka nad tímto tlačítkem se rozsvítí) a stisknout tlačítko **NEXT** až dokud se neobjeví hlášení:

ODVÁPNĚNÍ NE

- Stisknout tlačítko **CHANGE** a stroj zobrazuje hlášení:

ODVÁPNĚNÍ ANO

- Stisknout tlačítko **OK** pro spuštění programu na odvápnění.

- třeba do nádrže (předem vyprázdněné) vlit obsah jedné lahvičky odvápnovacího prostředku DURGOL (125ml) a **jeden litr vody**. Pro následující úkony používat odvápnovacího prostředku stejného typu a značky jako prostředek, který je dán jako doplněk (je k dostání v servisních střediscích autorizovaných výrobcem).
- zavěsit dávkovač teplé vody na trysku;
- umístit pod dávkovač teplé vody nádobu s minimálním objemem 1,5 litrů (obr.3);
- stisknout tlačítko **OK**, odvápnovací roztok začne vytékat z dávkovače teplé vody a zaplňuje nádobu položenou pod ním.
Stroj zobrazuje hlášení:

STROJ V ODVÁPNĚNÍ

- program pro odvápnění probíhá automaticky a provádí sérii vydávání a přestávek pro odstranění škraloupou vodního kamene, který je uvnitř stroje.
- po cca 30 minutách, stroj zobrazuje hlášení:

VYPLACHOVÁNÍ NAPLNIT NÁDRŽ

Nyní je třeba provést vyplachování a takto odstranit zbytky odvápnovacího roztoku, který zůstal uvnitř stroje. Postupovat následujícím způsobem:

- vyprázdnit nádrž na vodu a naplnit ji čistou vodou.
- uložit nazpět nádrž.
- vyprázdnit nádobu plnou tekutiny a umístit ji zpět pod dávkovač teplé vody.
Stisknout tlačítko **OK** Teplá vody začne vytékat z dávkovače a plní nádobu která je pod ním a stroj zobrazuje hlášení:

VYPLACHOVÁNÍ

- jakmile stroj vyprázdnil nádrž vody, zobrazuje se hlášení:

VYPLACHOVÁNÍ DOKONČENO STISKNOUT OK

- Stisknout tlačítko **OK** a opětně naplnit nádrž čistou vodou.
- Program pro odvápnění je nyní u konce a stroj je opět připraven pro přípravu kávy.

POZNÁMKA: Pokud se postup pro odvápnění přeruší před jeho ukončením, stroj zobrazuje ještě hlášení o odvápnění a je nutné začít znovu celý proces. Vyprázdnit nádobu na vodu, vypláchnout ji, naplnit ji čistou vodou a provést výdej jednoho šálku teplé vody.

DŮLEŽITÉ: ZÁRUKA NENÍ PLATNÁ, POKUD NENÍ PRAVIDELNĚ PROVÁDĚN PROCES ODVÁPNĚNÍ

16.4 Změna teploty kávy

Změna teploty kávy

- Stisknout tlačítko **MENU'** (světelná kontrolka nad tlačítkem se rozsvítí), poté stisknout opakovaně tlačítko **NEXT** až dokud stroj nezobrazuje hlášení:

EPLOTA VYSOKÁ...

- Stisknout tlačítko **CHANGE** až dokud stroj nezobrazuje požadovanou průměrnou teplotu kávy.
- Stisknout tlačítko **OK** pro potvrzení zvolené teploty ;
- Stisknout tlačítko **MENU'** pro výstup z nastavení pro programování anebo **NEXT** pro změny dalších parametrů.

16.5 Změna délky zapnutí

Stroj je nastaven z výroby pro automatické vypnutí po uplynutí 1 hodiny od posledního použití.

Pokud se požaduje zvýšení hodin, po které má stroj zůstat zapnutý

(max.3), je třeba postupovat následujícím způsobem:

- Stisknout tlačítko **MENU'** (světelná kontrolka nad tlačítkem se rozsvítí) a stisknout opakovaně tlačítko **NEXT** až dokud stroj nezobrazuje hlášení:

VYPNI PO 1 HODINĚ

- Stisknout tlačítko **CHANGE** pro provedení změny v času, po který má stroj zůstat zapnutý.
- Stisknout tlačítko **OK** pro potvrzení údaje;
- Stisknout tlačítko **MENU'** pro výstup z nastavení pro programování anebo **NEXT** pro změny dalších parametrů.

16.6 Programování tvrdosti vody

Hlášení o odvápnění stroje je zobrazeno po předem určeném časovém úseku pro chod, které bylo nastave-

no z výroby a uvažuje přitom maximální obsah vodního kamene který může být obsažen ve vodě uživatele.

Podle požadavků je možné prodloužit časový úsek pro chod a následkem toho provádět méně častěji úkon pro odvápnění, naprogramováním stroje na základě skutečného obsahu vápníku ve vodě, která je používána. Postupovat následujícím způsobem:

- nejdříve odstranit z balení reaktivní proužek "Total hardness test" (je přiloženo na str.2), ponořit jej celý do vody na několik vteřin.
Poté jej vytáhnout a počkat asi 30 vteřin (až dokud se nezmění zbarvení a neutvoří se červené čtverečky).
- stisknutím tlačítka ① (obr.6) zapnout stroj.
- Stisknout tlačítko **MENU'** a poté opakovaně stisknout tlačítko **NEXT** až dokud stroj nezobrazí hlášení:

TVRDOST VODY 4

- Stisknout **CHANGE** tolikrát, kolik červených čtverečků se vytvořilo na reakčním proužku a (například, pokud se na reakčním proužku vytvořily 3 čtverečky, je třeba stisknout třikrát tlačítko , až dokud se nezobrazí hlášení "TVRDOST VODY 3 ").
- Stisknout tlačítko **OK** pro potvrzení údaje.
Nyní je stroj naprogramován pro zobrazení zprávy, že je třeba provést odvápnění tehdy, kdy je to skutečně potřeba, na základě zjištěných hodnot vápníku ve vodě.

16.7 Návrat na nastavení z výroby (reset)

Je možné vrátit stroj zpět na původní nastavení hodnot z výroby(a to i poté, co byly uživatelem změněny).

Postupovat jak dále popsáno:

- Stisknout tlačítko **MENU'**, poté stisknout opakovaně tlačítko **NEXT** až dokud stroj nezobrazuje hlášení:

HODNOTY Z VÝROBY NE

- Stisknout tlačítko **CHANGE** a stroj zobrazí hlášení "HODNOTY Z VÝROBY ANO ";
 - Stisknout tlačítko **OK** pro potvrzení návratu na nastavení hodnot z výroby;
- Stroj se vrátí do původního nastavení z výroby a zobrazuje hlášení **PŘIPRAVEN K POUŽITÍ**

16.8 Postup mytí

Tuto funkci smí používat pouze personál ze servisního střediska.

17 ZMĚNA JAZYKA

Je-li požadována změna v nastavení jazyka, je třeba stisknout tlačítko **CHANGE** na dobu alespoň 5 vteřin, až dokud stroj nezobrazí hlášení pro instalaci různých jazyků. Pak zvolit požadovaný jazyk způsobem popsaným v par. 4.1:

18 VÝZNAM ZOBRAZENÉHO HLÁŠENÍ A PŘÍSLUŠNÉ OPATŘENÍ



HLÁŠENÍ	VÝZNAM	PŘÍSLUŠNÉ OPATŘENÍ
NAPLNIT NÁDRŽ	<ul style="list-style-type: none"> Nádrž na vodu je prázdná anebo je špatně nasazená. Nádrž je špinavá anebo je zanesená vodním kamenem . 	<ul style="list-style-type: none"> Naplnit nádrž vodou způsobem popsaným v kap. 6 pozn. 6 a nasadit ji na doraz. Vyláchnout nádrž anebo provést odvápnění nádrže.
KÁVOVÁ DRŤ PŘÍLIŠ JEMNÁ / PROVÉST REGULACI MLÝNKU A NASADIT DÁVKOVAČ VODY A/ STISKNOUT OK	<ul style="list-style-type: none"> Stroj neprovádí přípravu kávy. Káva vytéká příliš pomalu. 	<ul style="list-style-type: none"> nasadit dávkovač teplé vody, stisknout tlačítko  a nechat vytékat vodu z dávkovače po dobu několika vteřin. Otočit knoflíkem pro regulaci hrubosti mletí (obr. 12) o jeden impuls ve směru hodin. ručiček (kap. 8).
VYPŘÁZDNIT NÁDOBU NA SEDLINY	<ul style="list-style-type: none"> Nádoba na sedliny je plná anebo nebyla nasazena 	<ul style="list-style-type: none"> Vypřázdnit nádobu na sedliny a provést její vyčištění způsobem popsaným v kap. 6 - poznámka 7, pak ji znovu nasadit.
NASADIT NÁDOB / SEDLINY	<ul style="list-style-type: none"> Po provedení čištění nebyla nasazena nádoba na sedliny. 	<ul style="list-style-type: none"> Otevřít okénko pro přístup a nasadit nádobu na sedliny.
NASYPAT KÁVU PŘEDEMLETOU	<ul style="list-style-type: none"> Značí, že s navolenou funkcí nebyla vypsána káva do násypky 	<ul style="list-style-type: none"> Nasypat předemletou kávu způsobem popsaným v paragrafu 9.
NAPLNIT NÁDOBU ZRNKY	<ul style="list-style-type: none"> Došla zásoba zrnkové kávy. Pokud je kávomlýnek nadměrně hlučný, znamená to, že mezi zrnky kávy je kamínek, který zablokoval kávomlýnek. 	<ul style="list-style-type: none"> Naplnit nádobu zrnkovou kávou. Obrátit se na servisní středisko De'Longhi.
ODVÁPNIT	<ul style="list-style-type: none"> Oznamuje, že stroj je zanesený vodním kamenem. 	<ul style="list-style-type: none"> Je potřeba vykonat co nejdříve program na odvápnění popsaný v kap.16.3
STISKNOUT NEXT + CHANGE	<ul style="list-style-type: none"> Spařovací jednotka byla po provedení čištění pravděpodobně zapomenuta mimo stroj. 	<ul style="list-style-type: none"> Nechat zavřené servisní okénko se spařovací jednotkou mimo stroj a dále postupovat podle pokynů, které stroj zobrazuje.
UZAVŘÍT OKÉNKO	<ul style="list-style-type: none"> Servisní okénko zůstalo otevřené 	<ul style="list-style-type: none"> Pokud není možné okénko zavřít, je třeba se přesvědčit, zda byla správně nasazena spařovací jednotka (kap.15.2 - poznámka 1).
VLOŽIT SADU SPAŘOVACÍ JEDNOTKA	<ul style="list-style-type: none"> Spařovací jednotka byla pravděpodobně po provedení čištění zapomenuta mimo stroj. 	<ul style="list-style-type: none"> Nasadit spařovací jednotku viz. kap.15.2



HLÁŠENÍ	VÝZNAM	PŘÍSLUŠNÉ OPATŘENÍ
VŠEOBECNÝ ALARM	<ul style="list-style-type: none"> Násypka pro předemletou kávu se ucpala. Bylo použito příliš velké množství zrnkové nebo předemleté kávy. 	<ul style="list-style-type: none"> Vyprázdnit násypku pomocí nože způsobem popsáným v kap. 9 poznámka 5 (obr. 18). Zvolit lehčí chuf kávy anebo snížit množství předemleté kávy a poté vyžádat nový výdej kávy
VŠEOBECNÝ ALARM	<ul style="list-style-type: none"> Vnitřek stroje je velmi špinavý. 	<ul style="list-style-type: none"> Pečlivě vyčistit stroj způsobem popsaným v kap.15.2. Pokud stroj i po provedeném čištění zobrazuje toto hlášení, je třeba obrátit se na servisní středisko.

19 PROBLÉMY KTERÉ JE MOŽNO VYŘEŠIT BEZ ZÁSAHU SERVISNÍHO STŘEDISKA

Pokud je stroj v chodu, je možné snadno vyřešit problémy závad v chodu provedením kontroly popsané v kap.18.

Pokud ale stroj nezobrazuje žádné hlášení, je třeba provést následující opatření předtím, než bude požadován zásah servisního střediska.

PROBLÉM	PŘÍČINA	ODSTRANĚNÍ
Káva není teplá	<ul style="list-style-type: none"> Šálky nebyly napřed přehřátý. Spařovací jednotka je příliš studená 	<ul style="list-style-type: none"> Provést přehřátí šálek jejich vypláchnutím teplou vodou anebo jejich ponecháním na ploše pro ohřev šálek na víku, po dobu alespoň 20 minut (viz. poznámka 3 v kap.6). Před přípravou kávy je třeba zahřát spařovací jednotku stisknutím tlačítka  (obr.13) (viz. poznámka 3 v kap.6).
Káva je málo krémovitá	<ul style="list-style-type: none"> Káva je umleta příliš nahrubo Kávová směs není vhodná 	<ul style="list-style-type: none"> Otočit otočným knoflíkem pro regulaci hrubosti mletí o jeden impuls proti směru hodin. ručiček (kap.8). Použít kávovou směs doporučenou pro přípravu kávy espresso.
Káva vytéká příliš pomalu	<ul style="list-style-type: none"> Káva je umleta příliš najemno. 	<ul style="list-style-type: none"> Otočit otočným knoflíkem pro regulaci hrubky mletí o jeden impuls ve směru hodin. ručiček (viz. kap.8).
Káva vytéká příliš rychle	<ul style="list-style-type: none"> Káva je umleta příliš nahrubo. 	<ul style="list-style-type: none"> Otočit otočným knoflíkem pro regulaci hrubky mletí o jeden impuls proti směru hodin. ručiček (viz. kap.8).
Káva nevytéká z jedné nebo z obou hubic dávkovače.	<ul style="list-style-type: none"> Káva nevytéká z jedné nebo z obou hubic dávkovače. 	<ul style="list-style-type: none"> Odstranit pomocí jehly zaschlou kávovou usazeninu (obr.27).
Po stisknutí tlačítka  ,  stroj nevydává kávu, ale vodu.	<ul style="list-style-type: none"> Namletá káva mohla zůstat zablokovaná v násypce. 	<ul style="list-style-type: none"> Pomocí nože odstranit zablokovanou mletou kávu která ucpává násypku (viz. kap.12 – poznámka 5). Poté vyčistit spařovací jednotku a vnitřek stroje (postupovat jak popsáno v kap.11.2).

PROBLÉM	PŘÍČINA	ODSTRANĚNÍ
Po stisknutí tlačítka na ① se stroj nezapne.	<ul style="list-style-type: none"> • Ve stroji chybí napětí. 	<ul style="list-style-type: none"> • Zkontrolovat, zda je zástrčka přívodní šňůry správně zasunutá do elektrické zásuvky
Není možné vytáhnout spařovací jednotku k provedení čištění.	<ul style="list-style-type: none"> • Stroj je zapnutý. Spařovací jednotku je možno vytáhnout pouze pokud je stroj vypnutý. 	<ul style="list-style-type: none"> • - Vypnout stroj a vytáhnout spařovací jednotku (viz. kap. 15.2). POZOR: spařovací jednotka smí být vytažena pouze je-li stroj vypnutý. Pokud se zkusí vytáhnout spařovací jednotka na zapnutém stroji, hrozí nebezpečí jejího vážného poškození .
Byla použita předemletá káva (namísto zrnkové) a stroj nevydává kávu.	<ul style="list-style-type: none"> • Bylo vsypáno příliš mnoho předemleté kávy. • Nebylo stisknuto tlačítko  a stroj použil kromě předemleté kávy i kávu namletou kávomlýnkem. • Namletá káva byla vsypána když byl stroj vypnutý. 	<ul style="list-style-type: none"> • Sundat spařovací jednotku a vyčistit pečlivě vnitřek stroje způsobem popsaným v kap.15.2. Opakovat postup za použití maximálně 1 odměrky mleté kávy . • Pečlivě vyčistit vnitřek stroje způsobem popsaným v kap.15.2. Opakovat celý postup a stisknout nejprve tlačítko , jak popsáno v kapitole 9. • Sundat spařovací jednotku a vyčistit pečlivě vnitřek stroje, způsobem popsaným v kap .15.2. Opakovat postup, ale nejprve zapnout stroj.
Káva nevytéká z hubic, ale stéká podél servisního okénka.	<ul style="list-style-type: none"> • Otvory v dávkovači jsou ucpané zasychlou kávou . • Pohyblivé šoupátko uvnitř servisního okénka je zablokované a nemůže kmitat. 	<ul style="list-style-type: none"> • Vyčistit otvory pomocí jehly (viz. kap.15.1, obr.27). • Pečlivě vyčistit pohyblivé šoupátko a především jeho část v blízkosti pantů tak, aby mohlo kmitat.
Mléko nevytéká z trubičky na výdej mléka.	<ul style="list-style-type: none"> • Ponorná trubička nebyla vložena anebo byla vložena špatně. 	<ul style="list-style-type: none"> • Vložit ponornou trubičku správně do gumičky ve víku nádoby na mléko (obr.20).
Mléko není dostatečně napěněno.	<ul style="list-style-type: none"> • Víko nádoby na mléko je špinavé 	<ul style="list-style-type: none"> • Vyčistit víko nádoby na mléko způsobem popsaným v kapitole 15.3.
Mléko má velké bubliny anebo vystřikuje z dávkovací trubičky po částech .	<ul style="list-style-type: none"> • Mléko není dostatečně chladné anebo nebylo použito mléko částečně/zcela odstředěné –polo/nízkotučné. 	<ul style="list-style-type: none"> • Používat odstředěné polotučné nebo nízkotučné mléko, s teplotou z ledničky ledničky. Pokud není ani potom výsledek uspokojivý, je třeba zkusit změnit značku používaného mléka.

